

Lance incendie à débit variable

Modèle : EUROJET-1000

Description :

- Identification du modèle.
- Marquage des débits par bague alu gravée.
- Fonctionnement simple (1/4 de tour du jet droit au brouillard).
- L'ergot surélevé marque le flux droit pour les opérations à visibilité limitée.
- Facile à réparer et à entretenir.
- Compatible avec le tube mousse à accouplement rapide.



Composition :

Poids	2.9 kg
Corps	Aluminium anodisé dur
Vanne	ABS
Poignée	ABS
Pression de travail	7bar
Pression Max de travail	55bar
Portée jet	55m@7bar
Débits	350-475-560-1000 LPM
Entrée BSP femelle	2.5"

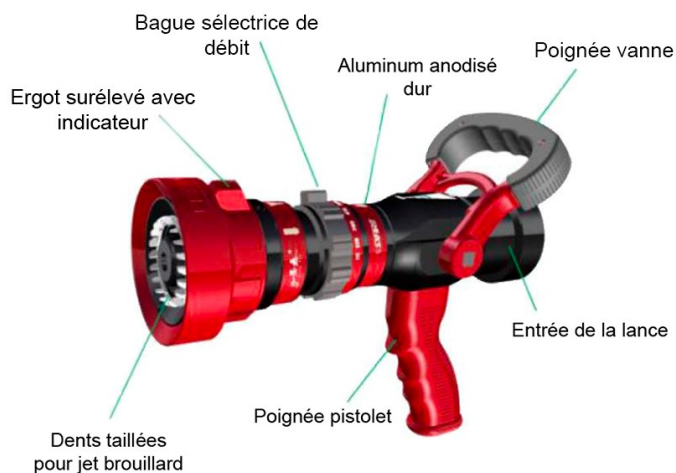

Mode opératoire :

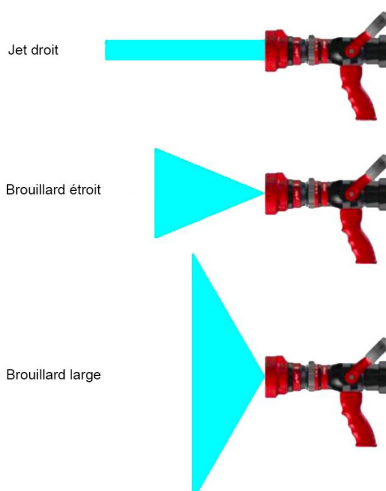
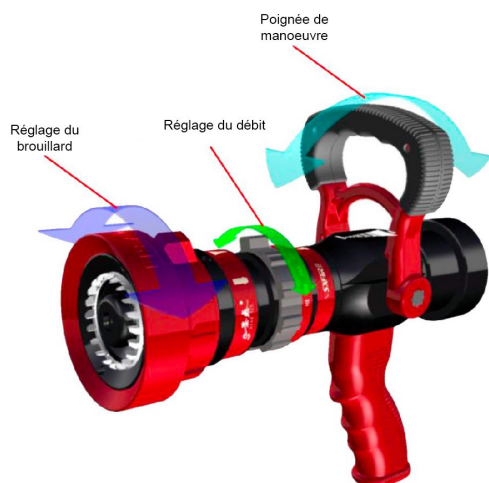

Vanne fermée : Poussez la poignée vers l'avant.

Vanne ouverte : Poussez la poignée vers l'arrière.

Réglage du débit : Tournez la bague de réglage du débit pour obtenir le débit requis.

Dimensions :

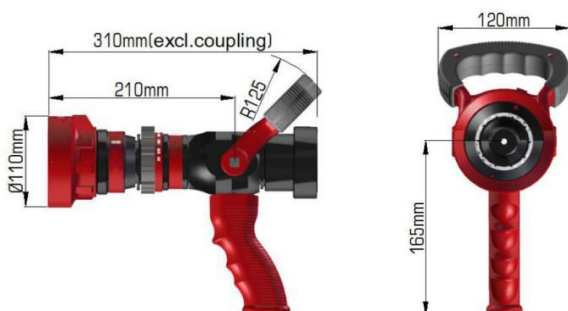

Variable flow fire hose

Model : EUROJET-1000

Descriptif:

- Model identification.
- Flow rates marked by engraved aluminum ring.
- Simple operation (1/4 turn from straight stream to mist).
- Raised lug marks straight flow for operations with limited visibility.
- Easy to repair and maintain.
- Compatible with quick-coupling foam tube.

Specifications :

Weight	2.9 kg
Body	Aluminium anodisé dur
Valve	ABS
Handle	ABS
Work pressure	7bar
Max work pressure	55bar
Throw range	55@7bar
Flow rates	350-475-560-1000
Femelle BSP inlet	2.5"

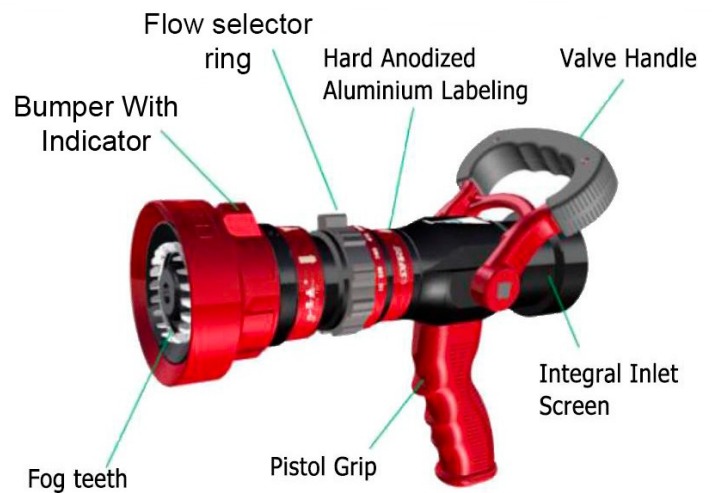

Operating mode :

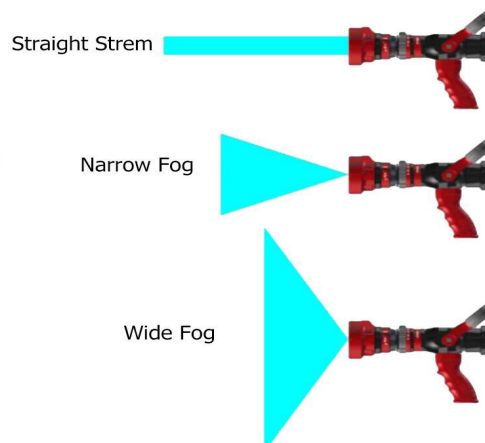
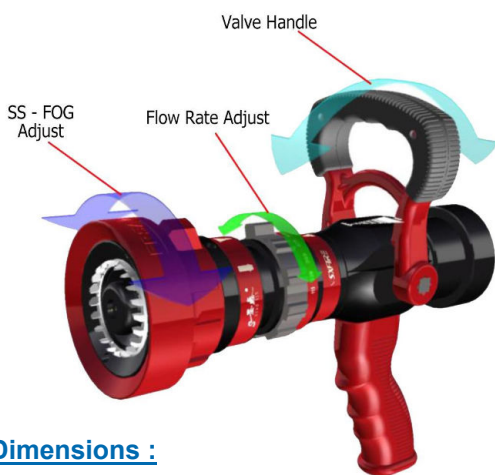

Valve closed: Push the handle forward

Valve open: Push the handle backward

Flow adjustment: Turn the flow control ring to achieve the required flow."

Dimensions :

